

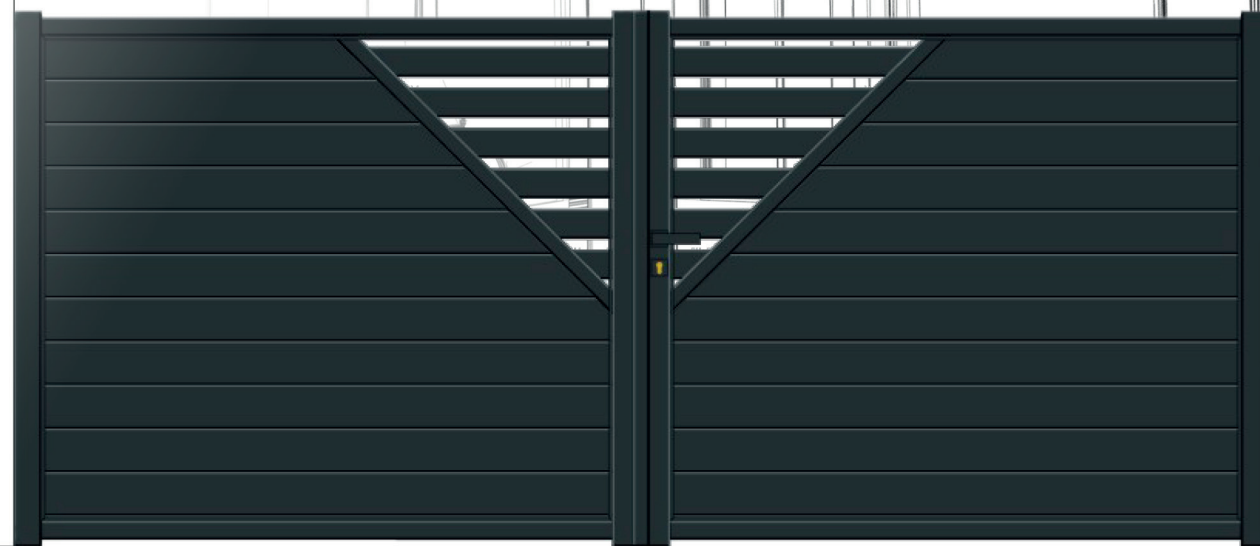

PORTAILS | CLÔTURES | VOILETS | GARDE-CORPS  
BRISE SOLEIL À LAMES ORIENTABLES



F A B R I C A N T   D E P U I S   1 9 9 3



# **SOMMAIRE**

## **LA SOCIÉTÉ DISTRAL**

Notre philosophie	p.3
Notre présence dans le monde	p.4
Les Garanties Distral	p.5
L'aluminium 6060	p.6
Les couleurs	p.8
Généralités et Entretien	p.9

## **DISTRA'VIEW**

## **LES PORTAILS**

Accessoires et conception	p.12
Gamme Millenium	p.14
Gamme Classic	p.22
Gamme Steel	p.30
Gamme Mirage	p.38
Gamme Mixte	p.48
Gamme Alpha	p.52

## **LES CLÔTURES**

## **LES POTEAUX**

## **L'AUTOMATISME**

## **LES GARDES - CORPS**

## **DISTRA'SUN**

## **LES VOLETS**

## **TABLEAUX RÉCAPITULATIFS**





## N O T R E **PHILOSOPHIE**

L'entreprise est née en 1993 d'une alliance familiale entre passionnés : Christian MANENC, fort de 35 années d'expérience, et Laurent, son fils, doté d'une édifiante envie d'innover.

Aujourd'hui, Distral est un leader reconnu dans l'univers du portail et de l'aluminium en étant à la fois un concepteur, un gammiste et un fabricant.

Le sur-mesure est un principe de travail, étayé par une équipe dynamique, riche de compétences et des outils de conception de dernière génération (logiciel 3D, centre d'usinage numérique).

La dynamique Distral trouve ses racines dans une source intarissable d'idées : imaginer et concevoir avec une parfaite maîtrise des méthodes d'assemblage, toutes brevetées.



L'artisan de vos projets  
**les plus audacieux**

# NOTRE PRÉSENCE DANS LE MONDE



Distral est présent en Europe, dans les DOM-TOM et partout pour satisfaire vos projets.

Tout à la fois artisan orfèvre et industriel rigoureux, Distral vous ouvre les portes du monde merveilleux de l'aluminium.

En alliant savoir-faire et veille technologique, Distral propose des procédés de fabrication uniques et brevetés, ouvrant à la création de produits entièrement personnalisés et portant la marque de qualité exclusive Qualistral.



# N O S GARANTIES

**2** GARANTIE  
**ANS**

ACCESSOIRES\*

**3** GARANTIE  
**ANS**

MOTORISATION\*

**7** GARANTIE  
**ANS**

STRUCTURE  
ET MATIÈRE

**10** GARANTIE  
**ANS**

BONNE TENUE  
LAQUAGE\*

CHAQUE RÉALISATION EST CONÇUE COMME UNE OEUVRE D'ART,  
**AVEC LE SAVOIR-FAIRE UNIQUE DISTRAL.**

////////////////

**Volets :** la parfaite ressemblance (avec leur garantie de longévité et d'esthétique).

////////////////

**Portails et clôtures :** lignes Millénium, pour le prestige de vos projets, Classic, Mixte pour le respect des traditions, Alpha qui est l'entrée de gamme, Mirage, le design à la portée de tous, Steel, pour un portail unique à votre image.

////////////////

**Aménagements extérieurs :** garde-corps, pergolas à lames orientables Distral'sun, Carport.

////////////////

**Automatismes :** poteau Intégral pour coulissant (création Distral) et motorisation pour deux vantaux.

\*voir nos conditions générales de vente

L'ALUMINIUM

# 6060

Choisir DISTRAL, c'est aussi choisir 25 ans de Savoir-Faire et d'expérience. Notre métal, l'aluminium 6060 présent dans toutes nos créations, brille par ses capacités d'adaptation.

Il peut être recyclé indéfiniment. Grâce au processus de thermolaquage, ses propriétés sont nombreuses, une grande résistance à la corrosion, une forte résistance thermique et une légèreté inégalable.

Fort de son expérience, DISTRAL offre à ses clients des produits exceptionnels et durables.

Avec plus de 200 couleurs possibles, les choix deviennent illimités et nous permettent de répondre au mieux à tous vos besoins.



**Le choix d'un matériau de haute qualité et durable !**

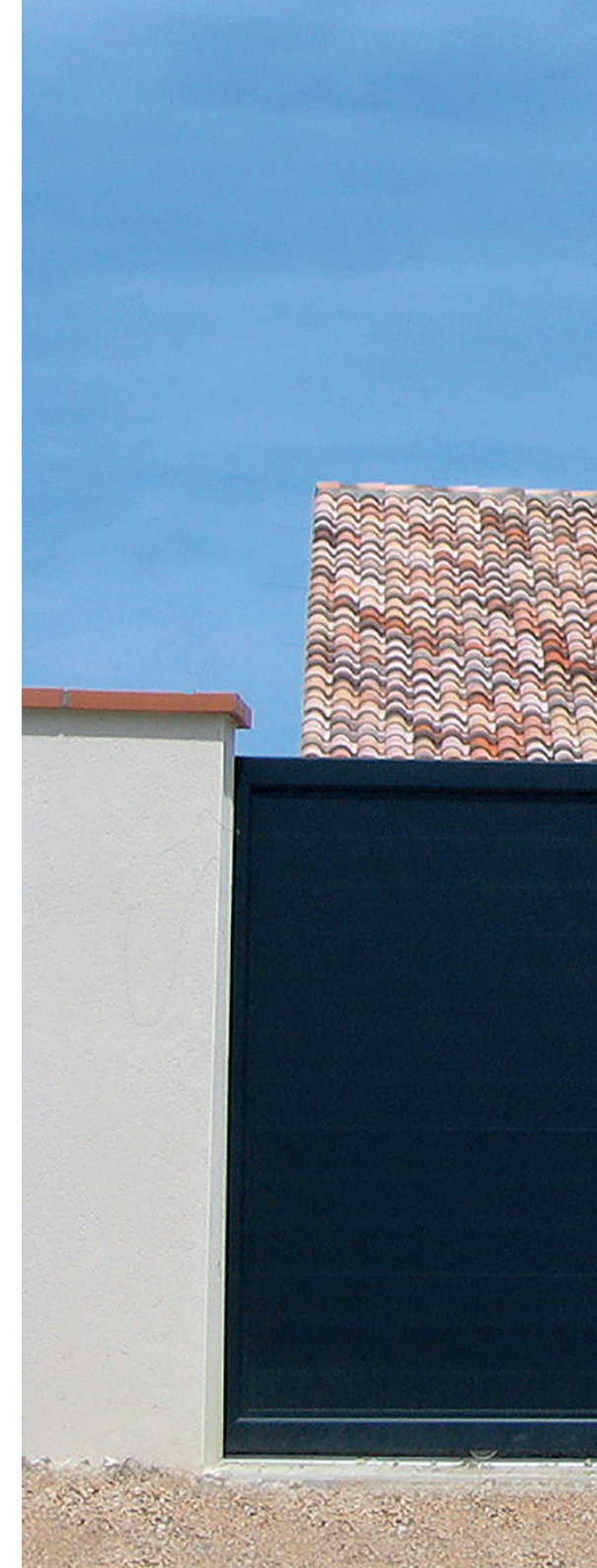







# LES COULEURS

20 COULEURS STANDARDS

## LES FINES STRUCTURES\*



1015 FST



1247 FST



3004 FST



3005 FST



5003 FST



6005 FST



6021 FST



7016 FST



7022 FST



7035 FST



7037 FST



8011 FST



9005 FST

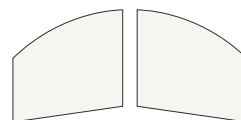

9010 FST

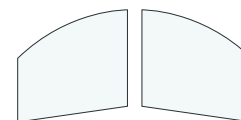

9016 FST

## LES SATINÉS\*



7016 SAT

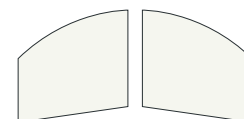

9010 SAT

## LES FUTURA\*



NOIR 2100  
SABLE YW359F



GRIS 2900 SABLÉ  
YW355F

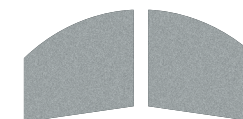

GALET 2525  
YX050F

//////  
TOUTES LES  
COULEURS DU  
NUANCIER RAL  
NOUS CONTACTER

**10** GARANTIE  
ANS  
BONNE TENUE  
LAQUAGE\*

\*Couleurs non contractuelles

\*\*Voir conditions générales de vente

# GÉNÉRALITÉS

LE LAQUAGE, LES FAISABILITÉS

	RAL	FUTURA
Distra'sun : Premium	oui	oui
Distra'sun : Alizé	oui	oui
Distra'sun : Éole	oui	oui
Carport	oui	oui
Volets Battants	oui	oui
Volets Coulissants	oui	oui
Portails : Classic	oui	oui
Portails : Millénium	oui	oui
Portails : Steel	oui	oui
Portails : Mirage	oui	oui
Portails : Mixte	oui	oui
Portails : Alpha	oui	non
Clôtures : Classic	oui	oui
Clôtures : Mirage	oui	oui
Clôtures : Alpha	oui	non
Clôtures : Contemporaine	oui	oui
Clôtures : Mixte	oui	oui
Garde-corps	oui	oui



## ENTRETIEN

### MODE D'EMPLOI

1. Nettoyer au savon à PH neutre
2. Rincer abondamment à l'eau claire
3. Essuyer avec un chiffon doux et absorbant

**NE JAMAIS UTILISER LES PRODUITS  
D'ENTRETIEN SUR UNE SURFACE  
CHAUDE OU EXPOSÉE AU SOLEIL !**

### FRÉQUENCES MINIMALES

**1 fois/an en milieu peu agressif**  
Zones urbaines et rurales peu denses

**1 fois/semestre en zones denses**  
Zones urbaines denses, zones industrielles ou marines

### QUE FAUT-IL SAVOIR ?

Nos produits bénéficient d'une garantie contre les défauts de coloration de 10 ans. Sauf spécification contraire, toutes les finitions listées dans le tarif en vigueur répondent aux critères et exigences des labels QUALICOAT et QUALIMARINE. Les défauts doivent être visibles sous éclairage naturel à une distance supérieure ou égale à 5 mètres sur balayage du regard dans les conditions fixées par la norme NF A 91-450.

La garantie « Bonne tenue laquage » porte sur :

- La tenue dans le temps
- La permanence de coloration
- L'uniformité de son vieillissement

Selon les termes des Directives du Label Qualicoat (02/94) sur une durée de 10 ans.

CONCEPTUALISEZ AVEC

# DISTRA'VIEW

Toutes les étapes  
pour **concevoir**  
**votre portail** en  
quelques clics.



# 01

Votre entrée mérite l'excellence, mais  
vous n'arrivez pas à vous projeter



# 02

Choisissez votre modèle de portail pour créer une entrée en harmonie avec l'environnement existant



# 04

Visualisez votre projet en temps réel et découvrez votre future entrée



# 03

Choisissez la couleur pour la touche finale

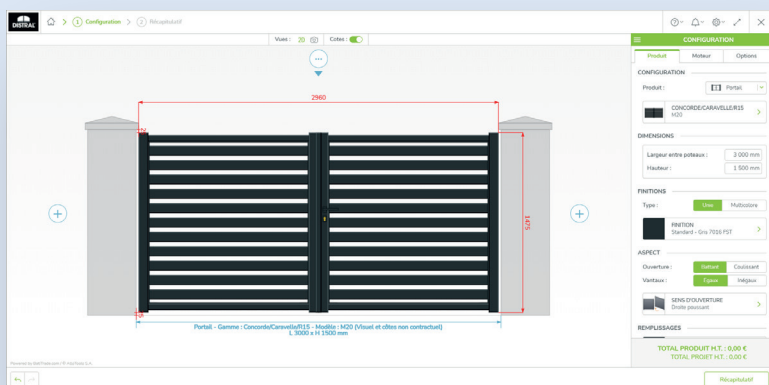

# ACCESSOIRES ET CONCEPTION

## PORTAIL BATTANT



Gond cupro-aluminium  
haut et bas  
Laqué à la couleur du  
portail



Cache gond haut et bas  
Laqué à la couleur du  
portail

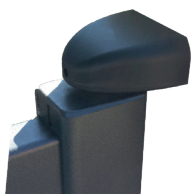

Gond partie haute  
Sur portail Gamme R15



Crapaudine partie basse  
Sur portail Gamme R15

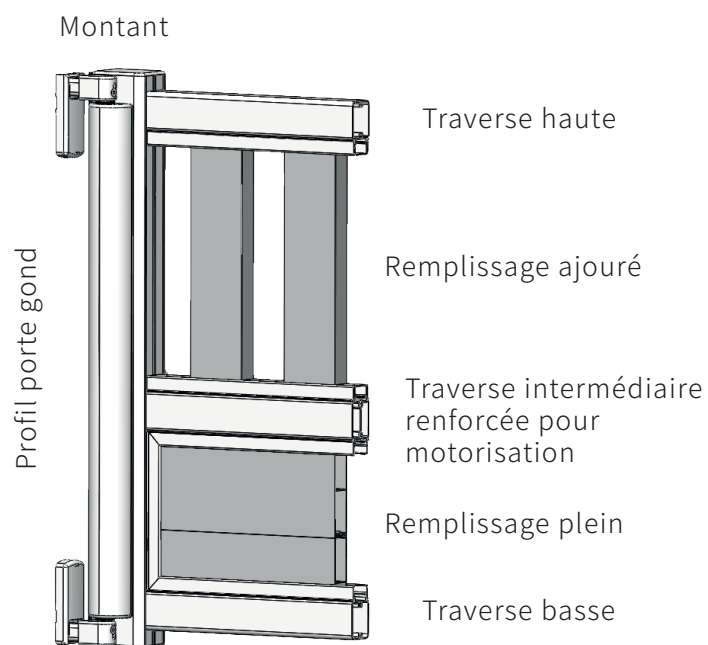

Poignée laquée couleur  
portail  
Sur portail manuel



Arrêt automatique  
pour portail manuel  
et déverrouillage par  
pression du pied

Sabot au sol en composite



Portail manuel



Portail motorisé

////// **PORTAIL COULISSANT SUR RAIL ET AUTOPORTANT**



Rail de guidage partie haute avec patin polyéthylène pour portail forme droite



Poignée laquée couleur portail  
Sur portail coulissant et Autoportant manuel



Butée d'arrêt et Rail au sol en aluminium pour portail coulissant sur RAIL



Galet Inox encastré dans traverse basse pour portail coulissant sur RAIL

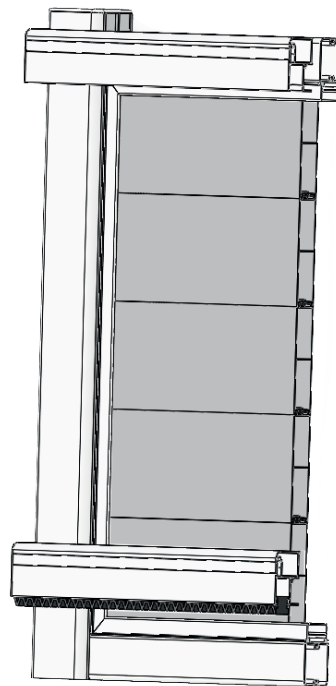

Cache crémaillère



U de guidage sur poteau Alu pour portail autre que forme droite

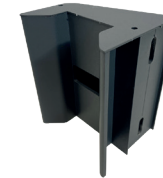

Gâche de réception



Crémaillère pour portail coulissant sur RAIL et AUTOPORTANT

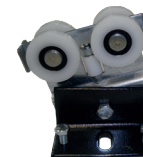

Chariot pour portail coulissant AUTOPORTANT

////// G A M M E

# MILLENNIUM

Appréciez la  
technologie Distral !











//// //// MODÈLE MILLÉNIUM **M512**



MILLÉNIUM **M501**



MILLÉNIUM **M508**

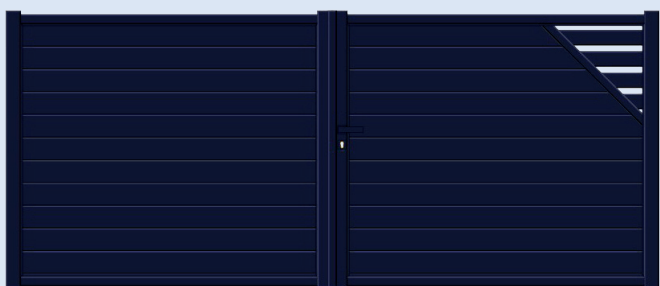

MILLÉNIUM **M503**



MILLÉNIUM **M510**



MILLÉNIUM **M505**



MILLÉNIUM **M513**

Tous les modèles série 500 sont concernés par la faisabilité en gamme R15

voir tous les modèles sur notre site internet



[www.dstral.fr](http://www.dstral.fr)

/// Tous les  
modèles série  
500 sont  
concernés par  
la faisabilité  
en gamme R15



MILLÉNIUM **M514**



MILLÉNIUM **M1330**



MILLÉNIUM **M1240**

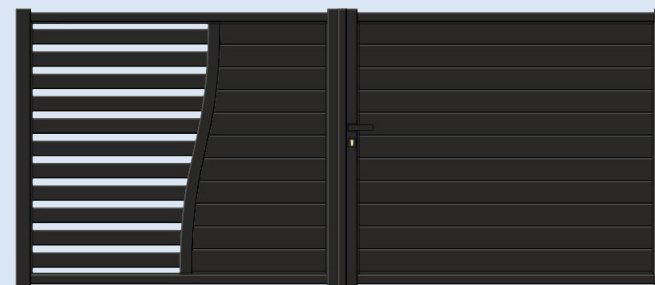

MILLÉNIUM **M1340**



MILLÉNIUM **M1250**



MILLÉNIUM **M2020**

voir la fiche  
produit sur notre  
site internet



[www.distral.fr](http://www.distral.fr)





//// //// MODÈLE MILLÉNIUM **M2240**





//// //// MODÈLE MILLÉNIUM **M3040**



MILLÉNIUM **M2170**

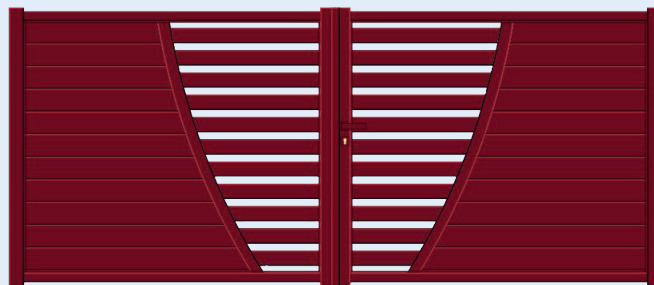

MILLÉNIUM **M2510**



MILLÉNIUM **M2460**

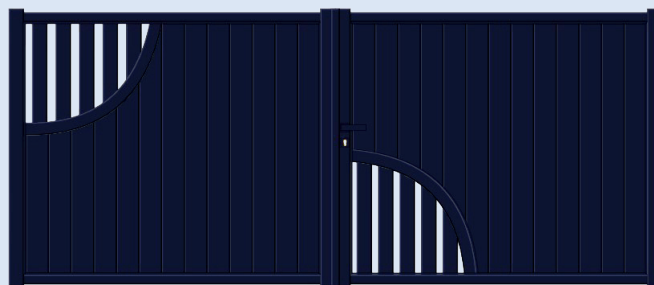

MILLÉNIUM **M3010**



MILLÉNIUM **M2490**



MILLÉNIUM **M3020**

voir tous les  
modèles sur notre  
site internet



[www.distral.fr](http://www.distral.fr)

////// G A M M E

# CLASSIC

Appréciez la  
technologie Distral !











MODÈLE CLASSIC **M20\*** RÉALISABLE UNIQUEMENT EN FORME DROITE



CLASSIC **M10**



CLASSIC **M40**



CLASSIC **M30**



CLASSIC **M45\***



CLASSIC **M35\***



CLASSIC **M50**

/// \*réalisable  
uniquement en  
forme droite

/// Tous les  
modèles  
de la série  
Classic sont  
concernés par  
la faisabilité  
en gamme R15  
(sauf M 25  
M 130, M 140,  
M 150 et  
lames Z)

voir tous les  
modèles sur notre  
site internet



[www.distral.fr](http://www.distral.fr)



/// \*réalisable  
uniquement en  
forme droite

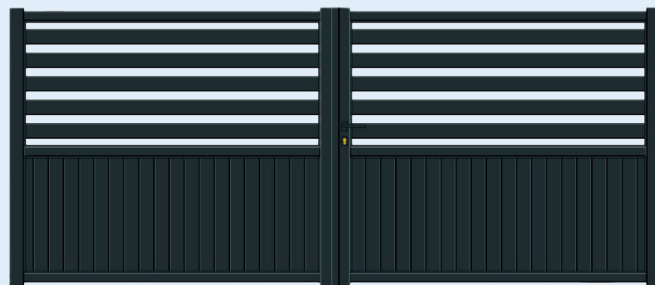

CLASSIC **M55\***

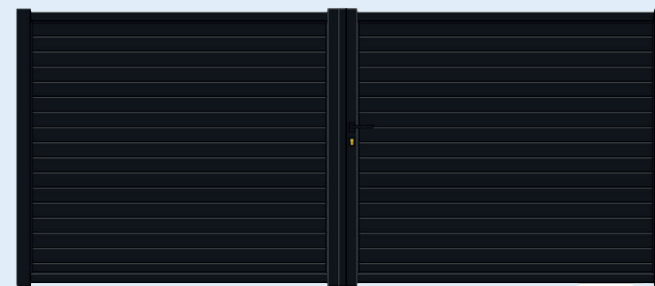

CLASSIC **M80**



CLASSIC **M60**



CLASSIC **M90**

voir tous les  
modèles sur notre  
site internet



[www.distral.fr](http://www.distral.fr)



CLASSIC **M70**



CLASSIC **M100**



////// INSERT POSSIBLE  
UNIQUEMENT AVEC  
LAMES DE 120mm

Insert réf 9182

ou

Insert réf 9076

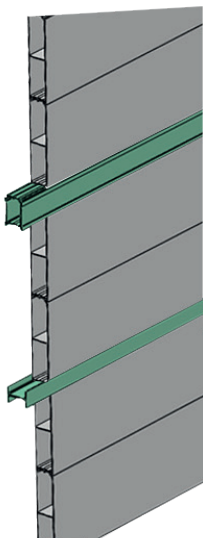

////// MODÈLE **M80** AVEC INSERTS DÉCORATIFS ET REMPLISSAGE LAMES



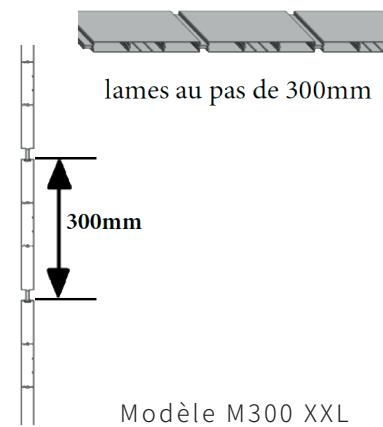
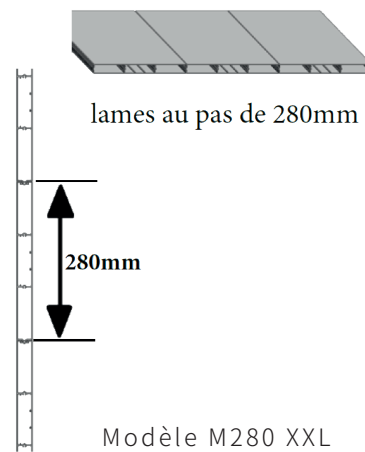

////// MODÈLE CLASSIC **M280\*** OU **M300\*** RÉALISABLE UNIQUEMENT EN FORME DROITE



CLASSIC **M100**



CLASSIC **M140\***



CLASSIC **M110**



CLASSIC **M150\***



CLASSIC **M130\***



CLASSIC **M180\*** LAME Z

/// \*réalisable  
uniquement en  
forme droite

/// Les modèles  
M25, M120,  
M130, M140,  
M150 et  
lames Z non  
réalisables en  
gamme R15

voir tous les  
modèles sur notre  
site internet



[www.distral.fr](http://www.distral.fr)

////// G A M M E

# STEEL

Appréciez la  
technologie Distral !











//// //// MODÈLE CRÉATION

/// Tous les  
/// modèles sont  
/// concernés par  
/// la faisabilité  
/// en gamme R15

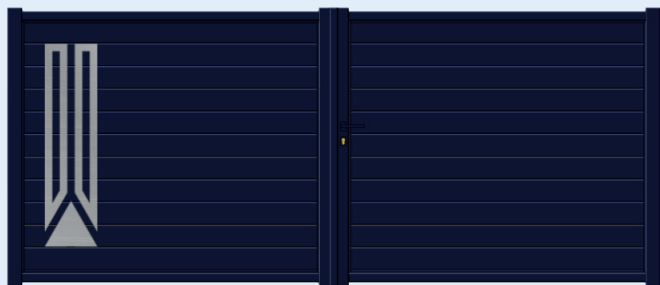

STEEL **M02**



STEEL **M03**



STEEL **M04**

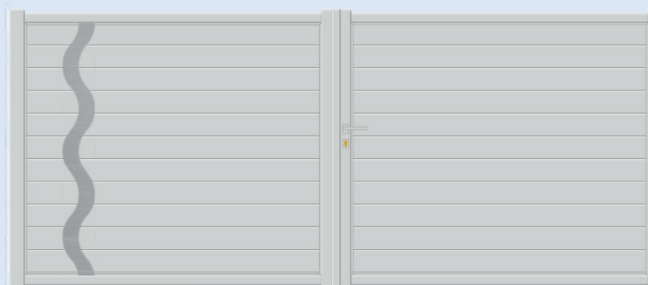

STEEL **M06**

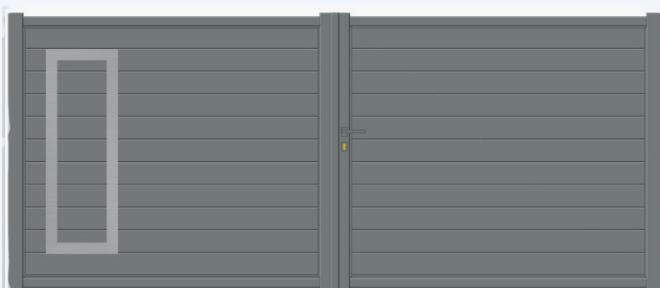

STEEL **M07**

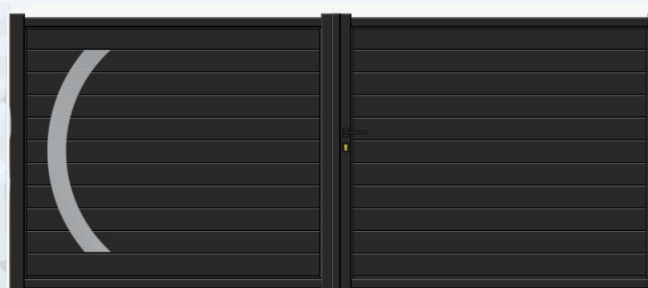

STEEL **M08**

voir tous les  
modèles sur notre  
site internet



[www.distral.fr](http://www.distral.fr)

/// Tous les  
modèles sont  
concernés par  
la faisabilité  
en gamme R15



STEEL **M09**



STEEL **M10**



STEEL **M13**



STEEL **M15**

voir tous les  
modèles sur notre  
site internet



[www.distral.fr](http://www.distral.fr)



STEEL **M16**



STEEL **M19**



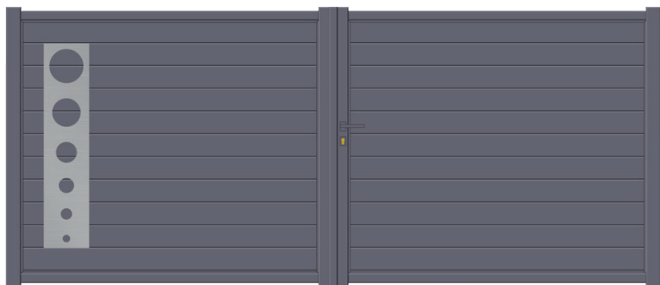

STEEL **M21**



STEEL **M22**



STEEL **M23**



////// MODÈLE STEEL **M17**





\*Tôle Alu brossé verni  
épaisseur 10/10

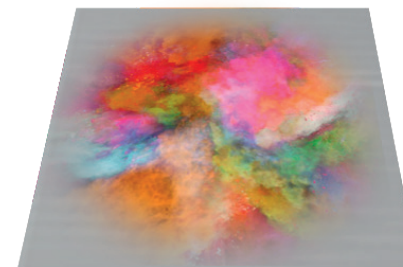

\*Tôle Alu laquée  
épaisseur 15/10



\*Décors sur la face  
extérieure uniquement



STEEL **M24**



STEEL **M25**



STEEL **M27**



STEEL **M28**



STEEL **M29**

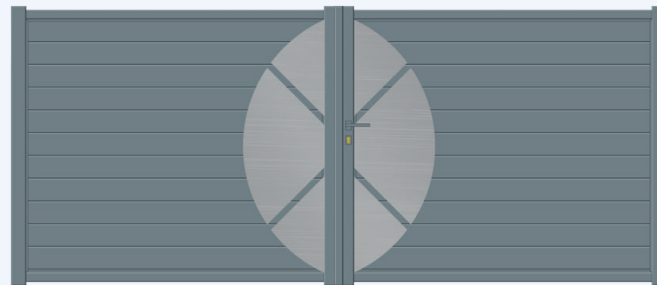

STEEL **M31**

/// Tous les  
/// modèles sont  
/// concernés par  
/// la faisabilité  
/// en gamme R15

voir tous les  
modèles sur notre  
site internet



[www.distral.fr](http://www.distral.fr)



////// G A M M E

# MIRAGE

Appréciez la  
technologie Distral !







**CHOISISSEZ VOTRE  
TÔLE PERFORÉE**

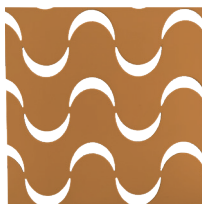

DEMI LUNE

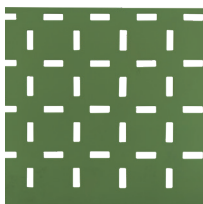

MATRIX



ONDULATION



CARRÉ 15 x 15

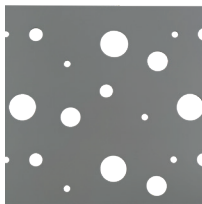

BULLES DE  
SAVON

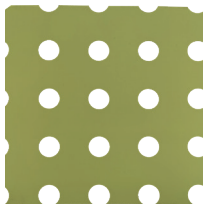

ROND Ø15

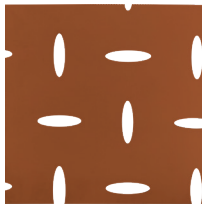

ELIPSE PETIT  
MODÈLE

////// MODÈLE MIRAGE **150\*** RÉALISABLE UNIQUEMENT EN FORME DROITE





MIRAGE **100** TÔLE PLEINE\*



MIRAGE **150** TÔLE PLEINE\*

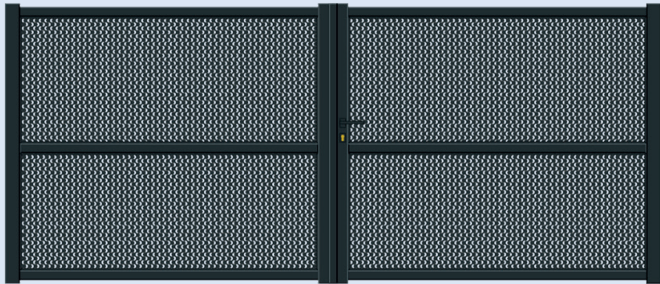

MIRAGE **201** TÔLE PERFORÉE\*



MIRAGE **251** TÔLE PERFORÉE\*



MIRAGE **301** TÔLE PLEINE ET PERFORÉE\*



MIRAGE **302** TÔLE PLEINE ET PERFORÉE\*

/// \*réalisable  
uniquement en  
forme droite

voir tous les  
modèles sur notre  
site internet



[www.distral.fr](http://www.distral.fr)

/// \*réalisable  
uniquement en  
forme droite

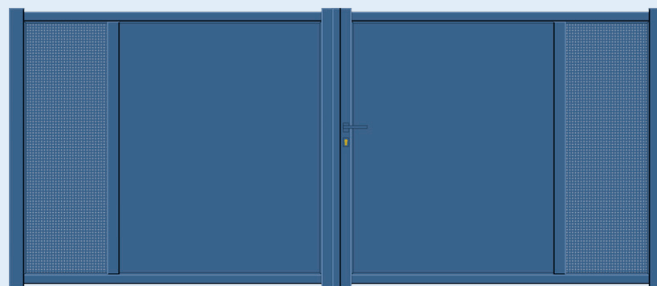

MIRAGE **303** TÔLE PLEINE ET PERFORÉE\*



MIRAGE **305** TÔLE PLEINE ET PERFORÉE\*



MIRAGE **306** TÔLE PLEINE ET PERFORÉE\*



MIRAGE **307** TÔLE PLEINE ET PERFORÉE\*

voir tous les  
modèles sur notre  
site internet



[www.distral.fr](http://www.distral.fr)



MIRAGE **308** TÔLE PLEINE ET PERFORÉE\*



MIRAGE **309** TÔLE PLEINE ET PERFORÉE\*





//// //// MODÈLE MIRAGE **M304\*** AVEC TÔLE BULLES DE SAVON RÉALISABLE UNIQUEMENT EN FORME DROITE





//// //// MODÈLE MIRAGE **358\*** RÉALISABLE UNIQUEMENT EN FORME DROITE

/// \*réalisable  
uniquement en  
forme droite



MIRAGE **351** TÔLE PLEINE ET PERFORÉE\*

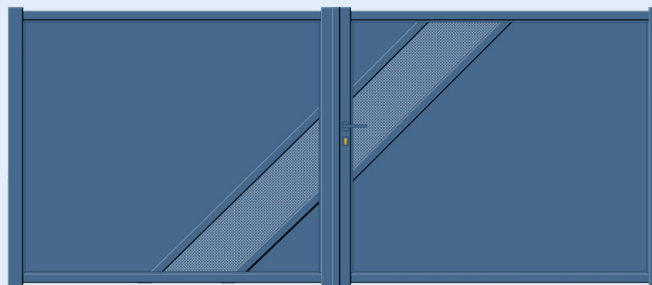

MIRAGE **352** TÔLE PLEINE ET PERFORÉE\*

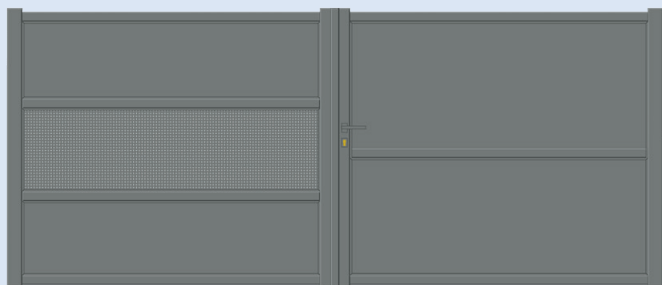

MIRAGE **353** TÔLE PLEINE ET PERFORÉE\*



MIRAGE **354** TÔLE PLEINE ET PERFORÉE\*



MIRAGE **355** TÔLE PLEINE ET PERFORÉE\*



MIRAGE **357** TÔLE PLEINE ET PERFORÉE\*

voir tous les  
modèles sur notre  
site internet



[www.distral.fr](http://www.distral.fr)



/// \*réalisable  
uniquement en  
forme droite



MIRAGE **401** TÔLE PLEINE  
ET DÉCOUPE LASER\*



MIRAGE **402** TÔLE PLEINE  
ET DÉCOUPE LASER\*



MIRAGE **404** TÔLE PLEINE  
ET DÉCOUPE LASER\*

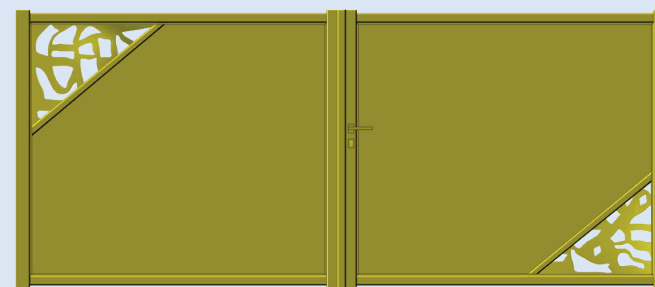

MIRAGE **405** TÔLE PLEINE  
ET DÉCOUPE LASER\*

voir tous les  
modèles sur notre  
site internet



[www.distral.fr](http://www.distral.fr)

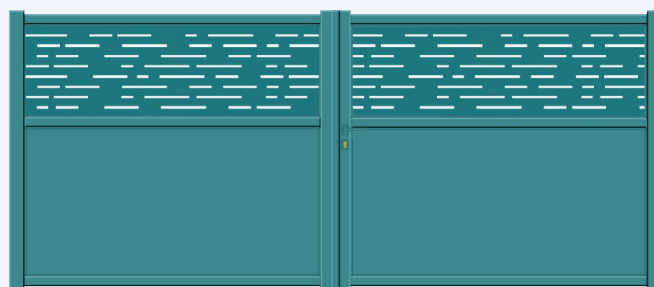

MIRAGE **408** TÔLE PLEINE  
ET DÉCOUPE LASER\*



MIRAGE **451** TÔLE PLEINE  
ET DÉCOUPE LASER\*



CHOISISSEZ VOTRE  
TÔLE DÉCOUPE LASER



TÔLE AJOURÉE



TÔLE MÉLI MÉLO



TÔLE STRIÉE



//// //// //// //// //// MODÈLE MIRAGE **M403\***

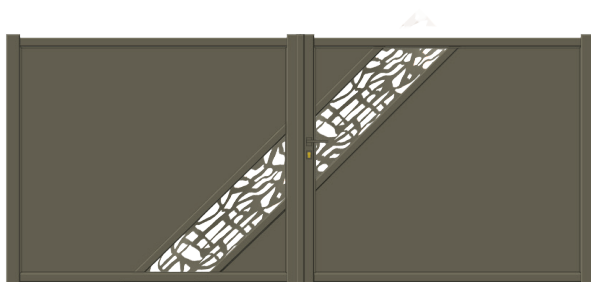

MIRAGE **452\*** TÔLE PLEINE  
ET DÉCOUPE LASER



MIRAGE **456\*** TÔLE PLEINE  
ET DÉCOUPE LASER



MIRAGE **458\*** TÔLE PLEINE  
ET DÉCOUPE LASER

////// G A M M E

# MIXTE

Appréciez la  
technologie Distral !











//// //// MODÈLE MIXTE AMBOISE **220** AVEC FLEUR DE LYS ZONE HAUTE





**MODÈLE AMBOISE**

zone haute  
zone intermédiaire  
zone basse



**MODÈLE ANET**

/// Décors laqués couleur portail ou bronze  
(sauf remplissage festonné)



Décors pour tube Ø20

- Zone haute sur modèle Amboise
- Zone haute et intermédiaire sur Anet



Remplissage festonné

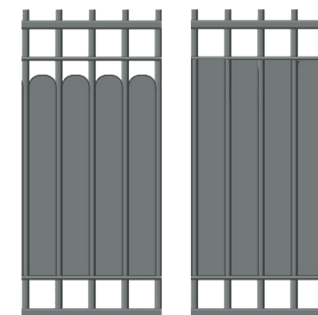

F1

F3



Décors pour zone haute  
et intermédiaire



Rond

Demi-rond

Volute

Volute W

Volute S



Décors pour zone basse



Rosace 400 x 208  
Uniquement modèle  
Amboise



Marguerite Ø80  
Uniquement modèle  
Amboise



Volute tête de portail  
Non réalisable sur  
portillon

voir la fiche  
produit sur notre  
site internet



[www.distral.fr](http://www.distral.fr)

////// G A M M E

# ALPHA

Appréciez la  
technologie Distral !











//// //// MODÈLE ALPHA AJOURÉ **10 A**





MODÈLE ALPHA **50A**



MODÈLE ALPHA **60A**



Gamme disponible uniquement en 4 couleurs



RAL 8011 FST

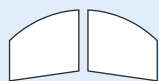

RAL 9010 FST



RAL 7016 FST



RAL 6005 FST



La gamme ALPHA est déclinée en 3 modèles pour les portails et uniquement en forme droite. La clôture peut être réalisée en ajourée modèle 10A et pleine modèle 60A.

voir tous les modèles sur notre site internet



[www.distral.fr](http://www.distral.fr)



# CLÔTURES

Appréciez la  
technologie Distral !







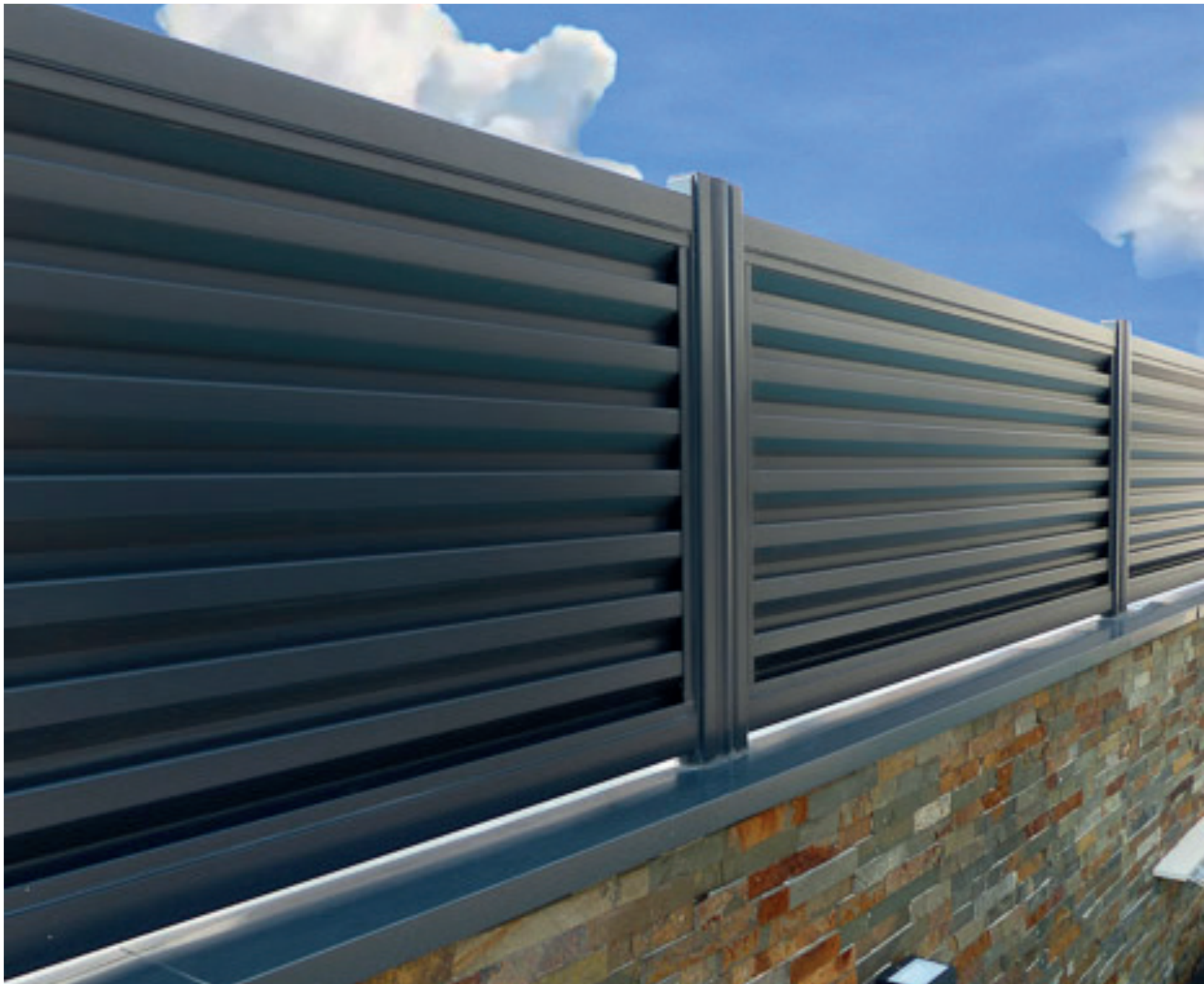

COUPE DE  
PROFIL  
CLÔTURE M25



COUPE DE  
PROFIL  
LAMES Z



//// //// CLÔTURE CARAVELLE **M180** LAMES HORIZONTALES\*



## CLÔTURE CARAVELLE RÉALISÉE AVEC CADRE PÉRIPHÉRIQUE

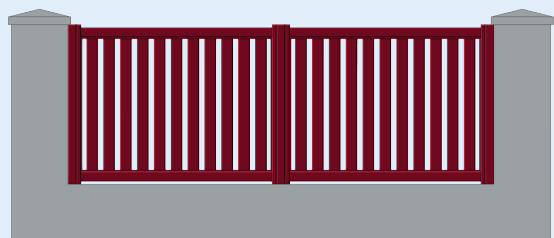

CLÔTURE CARAVELLE AJOURÉE  
LAMES VERTICALES **M10**

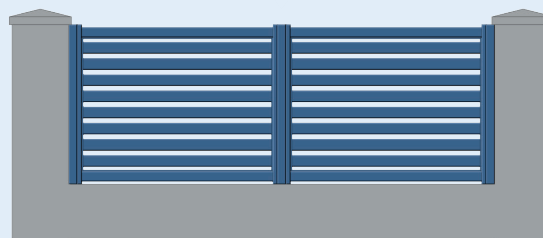

CLÔTURE CARAVELLE AJOURÉE  
LAMES HORIZONTALES **M20**

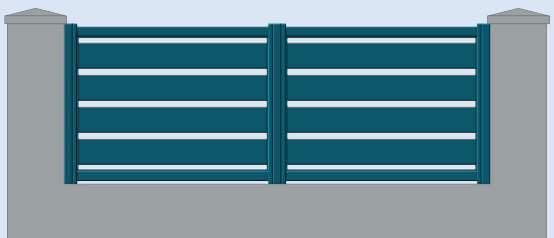

CLÔTURE CARAVELLE LAMES  
HORIZONTALES **M25**

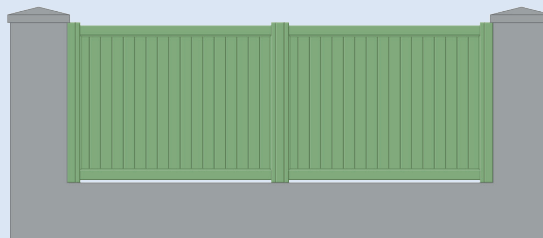

CLÔTURE CARAVELLE PLEINE LAMES  
VERTICALES **M60**



CLÔTURE CARAVELLE PLEINE LAMES  
HORIZONTALES **M80**

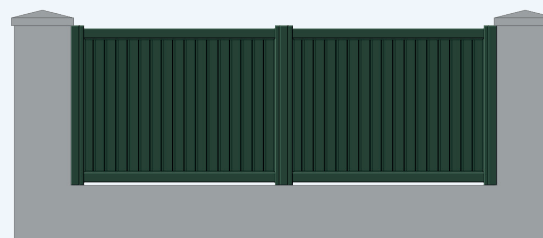

CLÔTURE CARAVELLE LAMES Z  
VERTICALES **M185**

/// \*réalisable  
uniquement en  
forme droite

/// Modèles  
M10, M20,  
M60 et M80  
réalisables en  
gamme R15

voir tous les  
modèles sur notre  
site internet



[www.distral.fr](http://www.distral.fr)

/// \*réalisable  
uniquement en  
forme droite

## CLÔTURE CARAVELLE RÉALISÉE AVEC CADRE PÉRIPHÉRIQUE

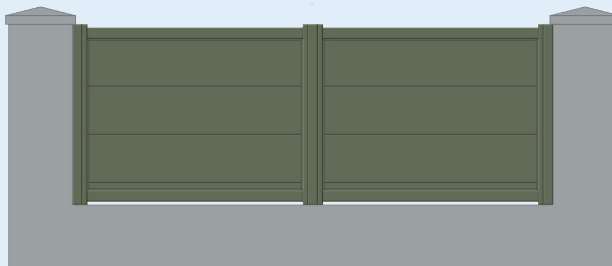

CLÔTURE CARAVELLE LAMES XXL  
HORIZONTALES **M 280 OU 300\***

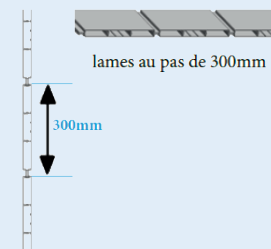
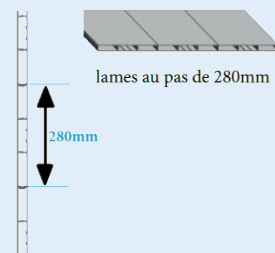

## CLÔTURE RÉALISÉE SANS CADRE PÉRIPHÉRIQUE

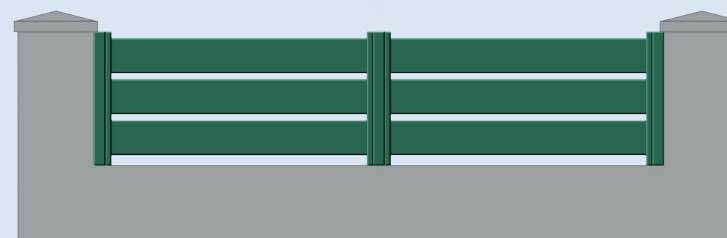

CLÔTURE ATLANTIC RÉALISÉE AVEC  
LAMES BISEAUTÉES DE **180 X 28\***

voir tous les  
modèles sur notre  
site internet



[www.distral.fr](http://www.distral.fr)

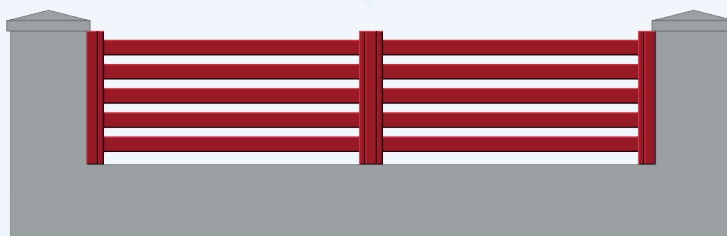

CLÔTURE CÔTE D'AZUR RÉALISABLE  
AVEC LAMES DE **80 OU 120MM\***

## COUPE DE PROFIL CLÔTURE ATLANTIC







## CLÔTURE RÉALISÉE SANS CADRE PÉRIPHÉRIQUE

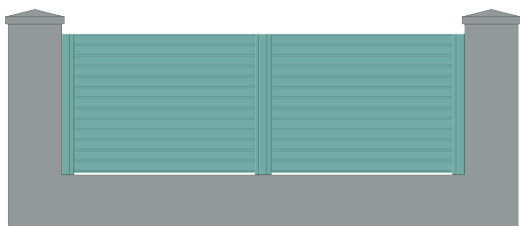

CLÔTURE BARCELONE RÉALISABLE AVEC LAMES DE **80, 120MM, 280 OU 300MM\***



CLÔTURE GIRONE RÉALISÉE AVEC **LAMES Z\***

## CLÔTURE RÉALISÉE AVEC CADRE PÉRIPHÉRIQUE



CLÔTURE MIRAGE RÉALISÉE AVEC **TÔLE PLEINE\***

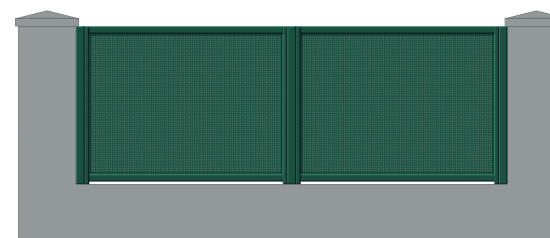

CLÔTURE MIRAGE 2 RÉALISÉE AVEC **TÔLE PERFORÉE\***

## CHOISISSEZ VOTRE TÔLE PERFORÉE

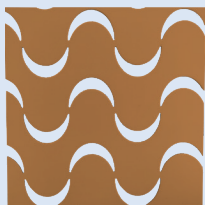

Demi lune



Ondulation

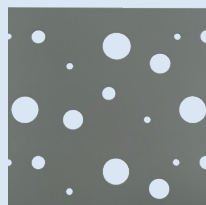

Bulles de savon



Ellipse petit modèle

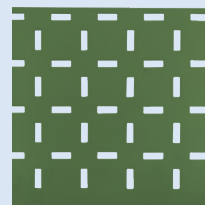

Matrix



Carré 15x15

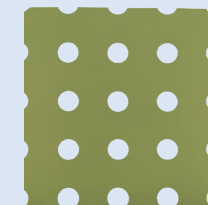

Rond Ø15



## CHOISISSEZ VOTRE TÔLE DÉCOUPE LASER

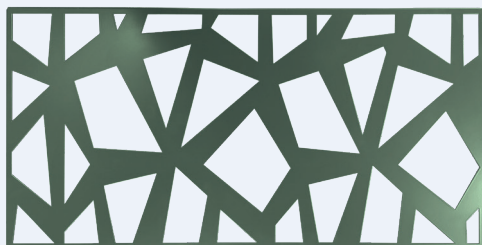

**TÔLE AJOURÉE**



**TÔLE MÉLI MÉLO**



**TÔLE STRIÉE**

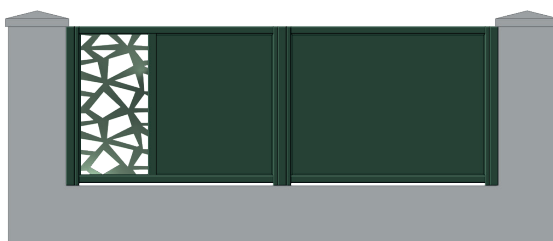

CLÔTURE MIRAGE 4 RÉALISÉE AVEC  
**TÔLE PLEINE ET TÔLE DÉCOUPE LASER\***

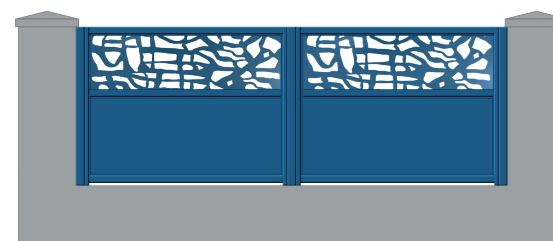

CLÔTURE MIRAGE 4 RÉALISÉE AVEC  
**TÔLE PLEINE ET TÔLE DÉCOUPE LASER\***

/// Dimension maximum d'un panneau tôle découpe laser :  
/// 2500 x 400mm Hauteur maximum par élément 1500mm

\* réalisable uniquement en forme droite

voir tous les  
modèles sur notre  
site internet



[www.distral.fr](http://www.distral.fr)

# CLÔTURE MIXTE

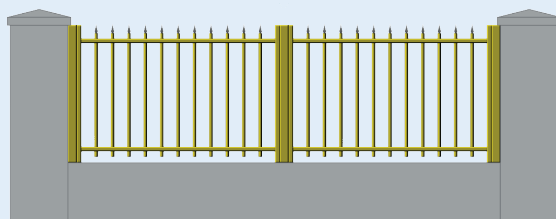

CLÔTURE MIXTE STANDARD

zone haute

zone basse

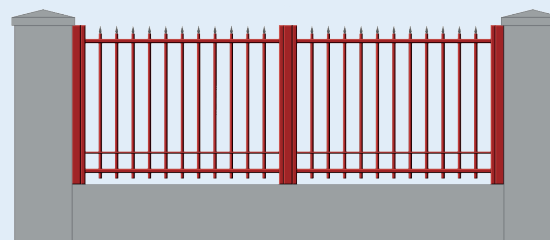

CLÔTURE MIXTE AVEC LISSE INTERMÉDIAIRE BASSE

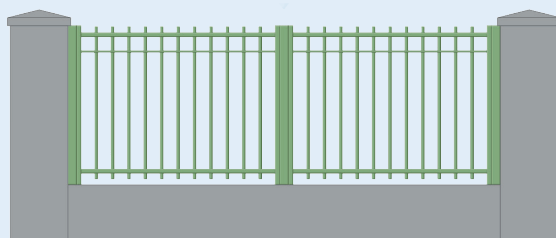

CLÔTURE MIXTE AVEC LISSE INTERMÉDIAIRE HAUTE



CLÔTURE MIXTE AVEC LISSE INTERMÉDIAIRE HAUTE ET BASSE

//////  
 Décors pour tube Ø20  
 zone haute



Pointe simple



Pointe avec embase



Fleur de lys



Fer de lance



Boule



Goute d'eau



Bouchon Alu

Remplissage festonné

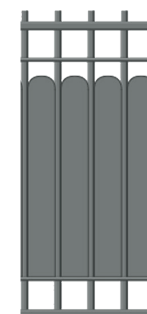

F1

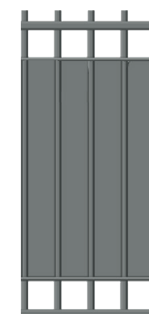

F3

//////  
 Décors pour zone haute et basse  
 \*Disponible uniquement si lisse intermédiaire de section 12x28mm



\*Rond



Demi-rond



Volute



\*Volute W



\*Volute S



# POTEAUX



platine en inox laqué  
pour poteau 70x70mm



poteau carré de section  
70x70mm  
100x100mm  
125x125mm

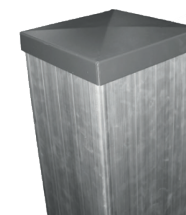

poteau à sceller de  
section 200x200mm

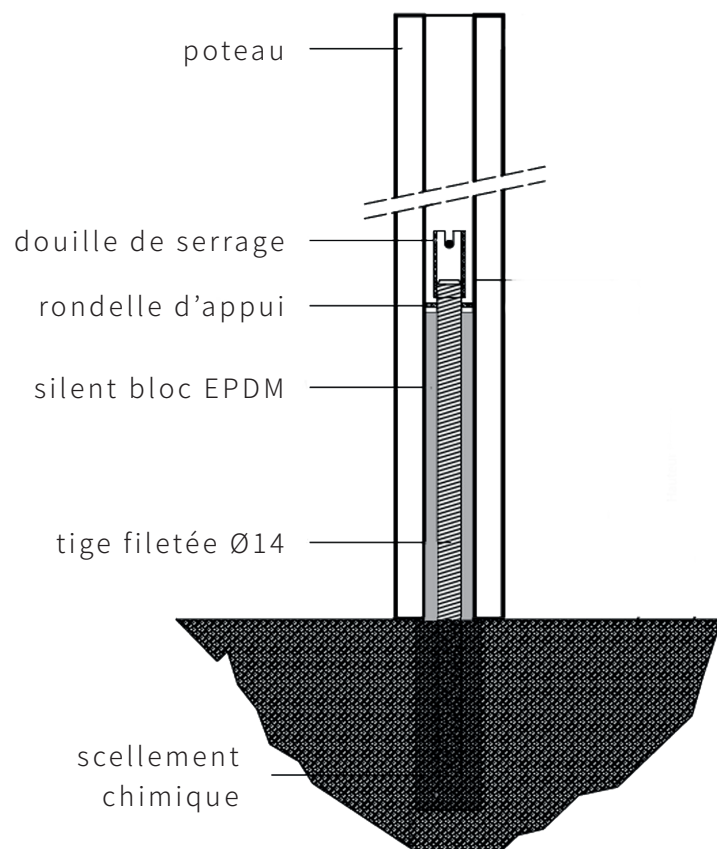
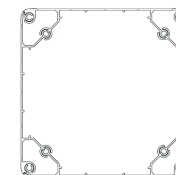

FIXATION DIODON  
(modèle breveté)

poteau DIODON

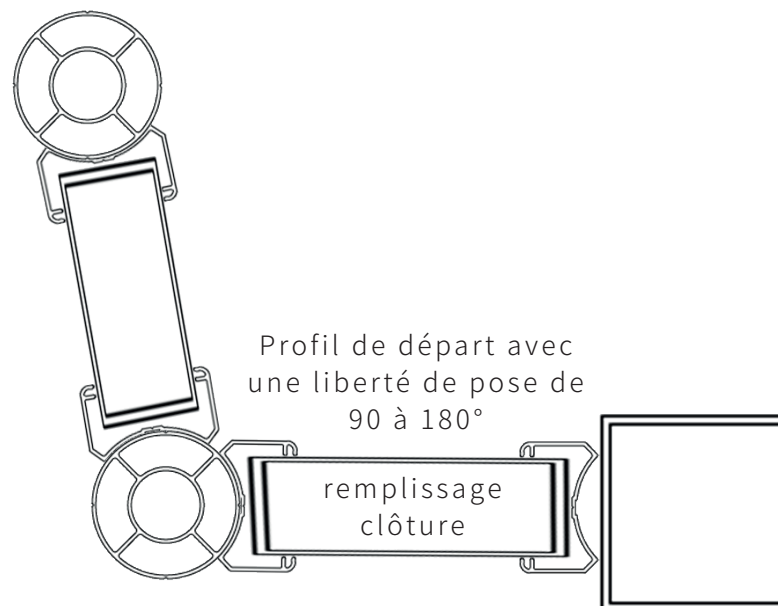

Profil de départ avec  
une liberté de pose de  
90 à 180°

Exemple de configuration

voir la fiche  
produit sur notre  
site internet



[www.distral.fr](http://www.distral.fr)

## AUTOMATISME



Portail double coulissant motorisé



1. Poteau laqué couleur portail
2. Vérin pour compensation des irrégularités du seuil
3. Moteur force 400kg
4. Coffret étanche intégré dans le poteau

### CONTENU DU KIT

- 1 motoréducteur intégré dans le poteau
- 1 centrale de commande intégrée dans le coffret étanche
- 1 jeu de photocellules
- 2 télécommandes noires 4 canaux
- 1 lampe clignotante avec antenne intégrée
- 2 clés de déverrouillage



\*Non compatible avec seuil en pente

## MOTEUR INTÉGRAL POUR PORTAIL COULISSANT SUR RAIL ET AUTOPORTANT

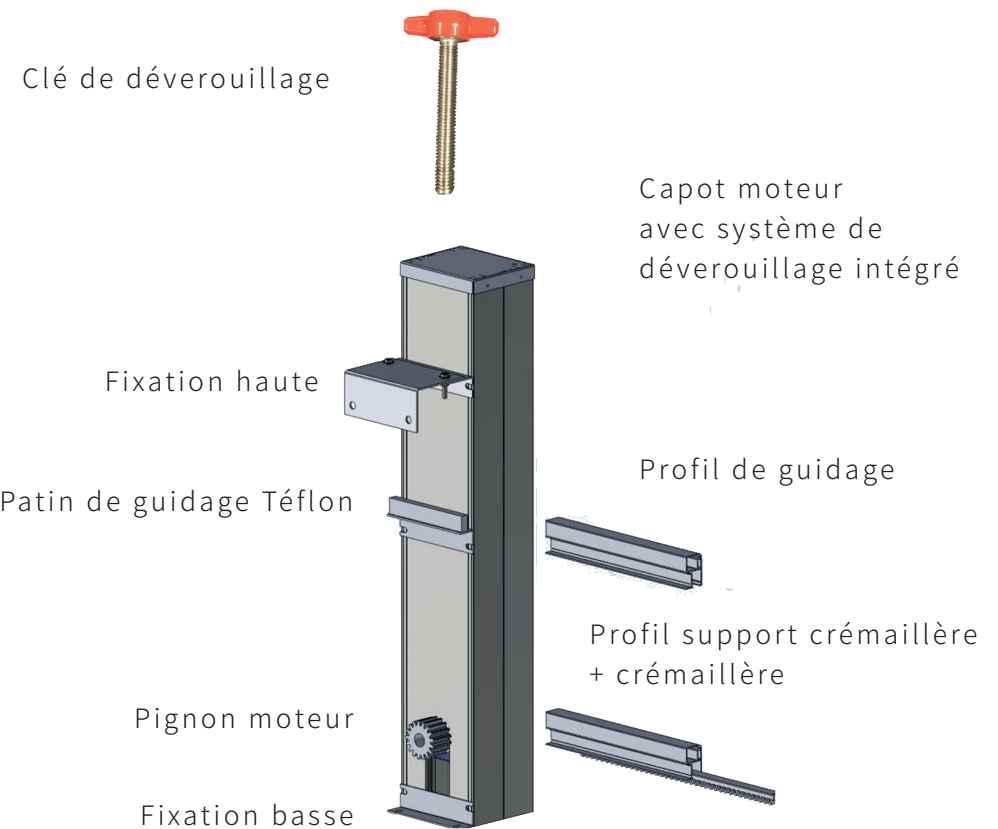



## JET 24 (Réf. 2868)

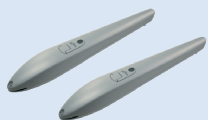

### COMPOSITION DU KIT

- 2 motoréducteurs électromécaniques 24 Vdc avec fin de course en ouverture
- 1 centrale de commande 24 Vdc alimentation 230 Vac
- 2 télécommandes « STYLO 4 »
- 1 jeu de photocellules « NOVO PH »
- 1 clignotant avec antenne intégrée « NOVO leds »
- Motorisation adaptée pour les vantaux d'un poids de 600k et d'une largeur de 3000mm

## MODUS 280 FR\* (Réf. 2891)



### COMPOSITION DU KIT

- 2 motoréducteurs électromécaniques 24Vdc
- 2 Bras articulés
- 1 centrale de commande 24 Vdc alimentation 230 Vac
- 2 télécommandes 4 canaux « STYLO 4 »
- 1 jeu de photocellules « NOVO PH »
- 1 clignotant avec antenne intégrée « NOVO leds »
- 2 butées de fin de course ouverture/fermeture
- Adaptée pour les vantaux d'un poids de 300kg et d'une largeur de 2800mm

## INTRO (Réf. 2838)

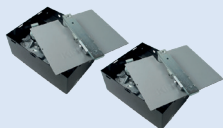

### COMPOSITION DU KIT

- 2 caissons inox
- 2 motoréducteurs électromécaniques 24Vdc
- 1 centrale de commande 24 Vdc alimentée 230 Vac
- 2 télécommandes 4 canaux « STYLO 4 »
- 1 clignotant avec antenne intégrée « NOVO leds »
- 1 jeu de photocellules « NOVO PH »
- 2 butées de fin de course ouverture
- Motorisation adaptée pour les vantaux d'un poids de 400kg et d'une largeur de 2500mm

## DYNAMO (Réf. 2892)



### COMPOSITION DU KIT

- 1 motoréducteur électromécanique 24Vdc
- 1 centrale de commande 24 Vdc alimentée 230 Vac
- 2 télécommandes 4 canaux « STYLO 4 »
- 1 clignotant avec antenne intégrée « NOVO leds »
- 1 jeu de photocellules « NOVO PH »
- Motorisation adaptée pour des portails jusqu'à 5000mm ou 350 kg



Télécommande  
« STYLO 4 »



Photocellule  
« NOVO PH »



Clignotant avec  
antenne intégrée



Emetteur mural  
(bouton poussoir)



Digicode clavier  
retro-éclairé



Interphone visio sans  
fil (disponible en  
version audio sans fil)

\* version disponible avec bras à rotule pour relevé de pente jusqu'à 14% maximum et vantaux jusqu'à 2000 mm (sous la référence 2902)

# GARDE-CORPS



Main courante  
de 25mm



Main courante  
ronde de 60mm

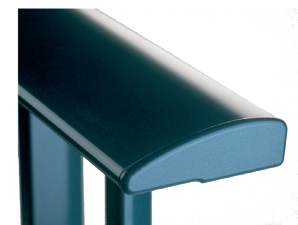

Main courante design



Main courante de 80mm



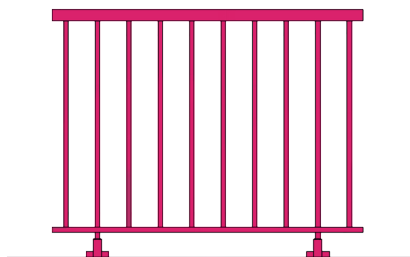

Barreauté

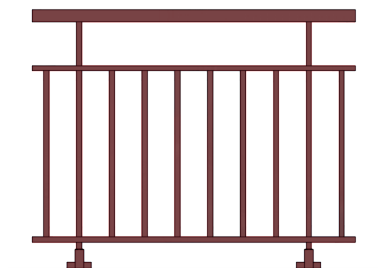

Barreauté avec lisse intermédiaire



Barreaudage de section 20x25



Poteau raidisseur de section 40x20



Lisse intermédiaire de Ø30

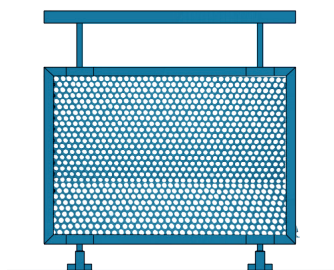

Remplissage tôle perforée

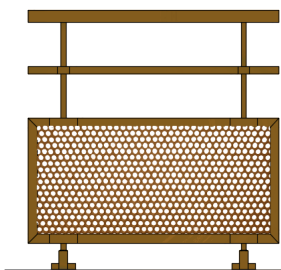

Paquebot à remplissage tôle perforée avec 1 tube Ø30

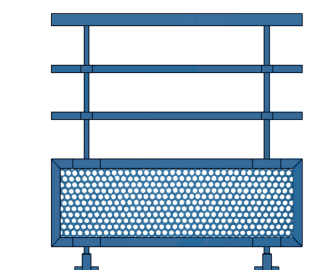

Paquebot à remplissage tôle perforée avec 2 tubes Ø30

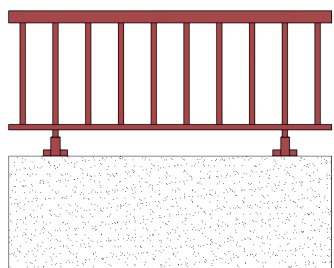

A barreauté sur muret (hauteur mini du muret 450mm)

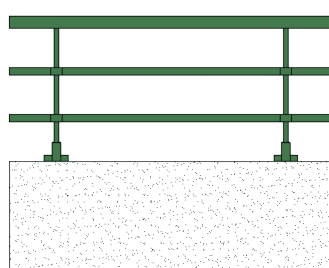

Paquebot avec 2 tubes Ø30 sur muret (hauteur mini du muret 450mm)

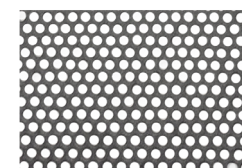

Uniquement réalisable avec Tôle perforée Ø5mm (tôle R5T7)

voir tous les modèles sur notre site internet



[www.distral.fr](http://www.distral.fr)

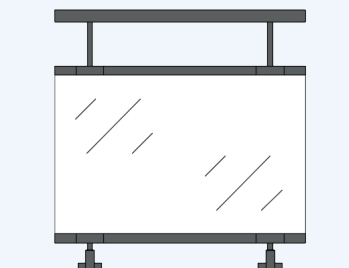

Remplissage verre

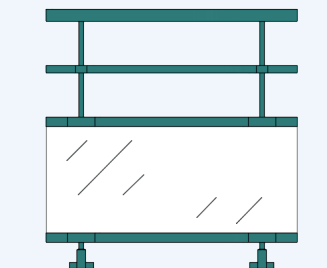

Paquebot à remplissage verre avec 1 tube Ø30

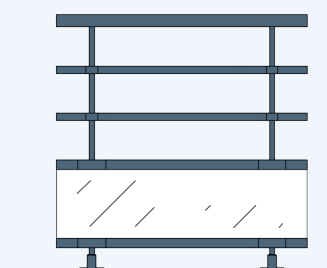

Paquebot à remplissage verre avec 2 tubes Ø30

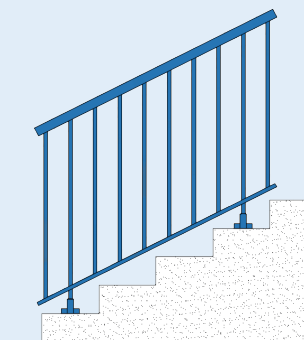

Rampant barreaudé

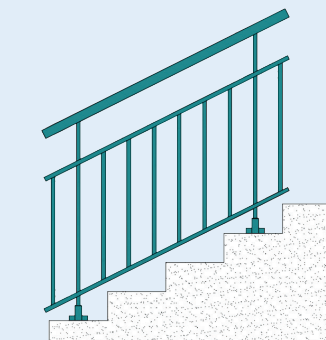

Rampant barreaudé avec lisse intermediaire



Sabot pose en nez de dalle



Sabot pose sur dalle



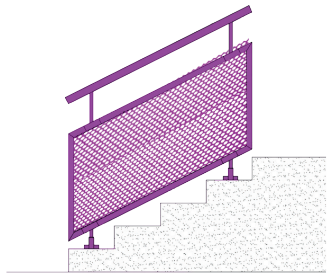

Rampant remplissage  
tôle perforée

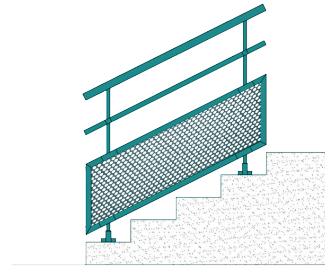

Rampant remplissage tôle  
perforée avec 1 tube Ø30

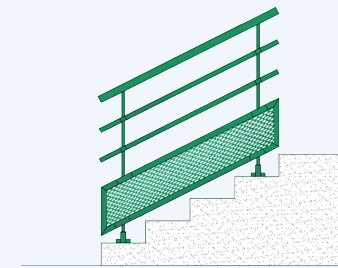

Rampant remplissage tôle  
perforée avec 2 tubes Ø30

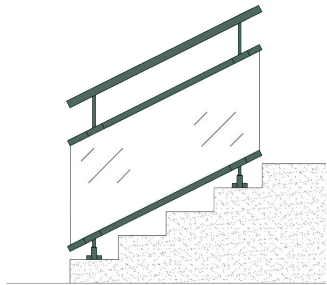

Rampant remplissage verre

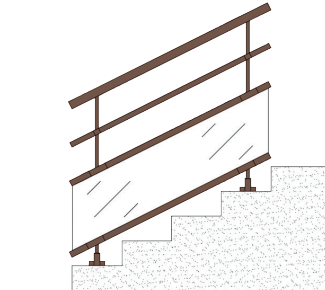

Rampant remplissage verre  
avec 1 tube Ø30

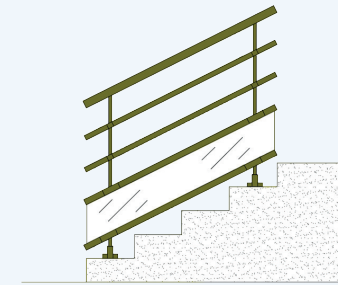

Rampant remplissage verre  
avec 2 tubes Ø30

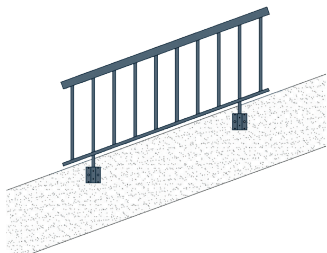

A barreaudage sur muret rampant

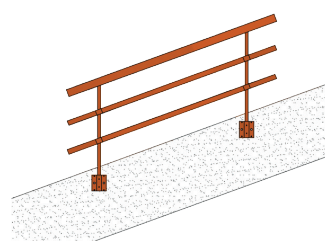

Paquebot avec 2 tubes Ø30 sur  
muret rampant



# PERGOLAS DISTRA'SUN

De part son design contemporain et son matériau épuré, les pergolas Distrasun® mettent en valeur votre habitat. Aucune vis n'est apparente et les fixations des pieds sont intégrées et masquées dans les poteaux. Elle s'intègre parfaitement dans n'importe quel milieu. L'ancien est valorisé, le moderne est sublimé.



RÉSISTE  
À 210KM/H  
DE VENT

EXCLUSIVITÉ  
DISTRAL®



100%  
ALUMINIUM



LAMES  
ORIENTABLES



ÉTANCHÉITÉ  
OPTIMISÉE



STRUCTURE  
PERMANENTE  
ET DURABLE

Made in France

*Distrasun*®

by **DISTRAL**®

## MODÈLE XXL



**40%**  
DE LUMINOSITÉ  
LAMES  
OUVERTES *en plus !*

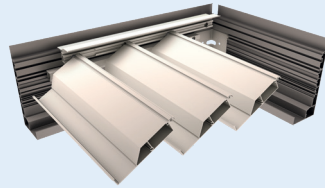

## MODÈLE PREMIUM



LAME PLATE



LAME S



## MODÈLE ALIZÉ



LAME S



## MODÈLE ÉOLE

UNIQUEMENT MOTORISÉ







# VOLETS

Laisser libre cours à l'imagination, harmoniser l'architecture et les contraintes techniques pour habiller vos façades. Voilà notre vocation.

## VOLETS BATTANTS



## VOLETS COULISSANTS



### DISTRA'PLUS®

Résistance thermique additionnelle : 0.34 m2 .K/W  
Lame isolante : polystyrène expansé graphité ou laine de roche  
(en fonction de la couleur RAL du volet)  
Produit 100% recyclable  
Volet battant pose en neuf ou rénovation  
Type de pose : pente / contre pente, dormant  
2 ou 3 côtés  
Barres et écharpes, espagnolettes tout ALU  
Toutes dimensions réalisables  
Toutes les couleurs RAL



### DISTRA'ISOL®

Battants ou coulissants  
À lames verticales ou horizontales  
Toutes les couleurs RAL  
Volet battant pose en neuf ou rénovation

voir la fiche  
produit sur notre  
site internet



[www.distral.fr](http://www.distral.fr)

# CARACTÉRISTIQUES TECHNIQUES

GAMMES	OUVRAGES	DIMENSIONS MAXIMUM ENTRE PILIER	ASPECT	RAL PROPOSÉS EN STANDARD	GAMMES	FORMES RÉALISABLES (*suivant modèle et faisabilité)
<b>MILLÉNIUM CLASSIC STEEL MIXTE</b>	PORTILLON	1500 mm	<ul style="list-style-type: none"> <li>Seuil en pente réalisable.</li> <li>Joint anti-pince-doigts (portillon et 2VTX).</li> <li>Gond en applique du montant.</li> <li>Gamme MIXTE (2/3-1/3 réalisable uniquement en forme droite).</li> </ul>	20 couleurs standards Bicoloration possible sans plus-value	<b>MILLÉNIUM</b>	Toutes les formes*
	2 VANTAUX	5400 mm			<b>CLASSIC</b>	Toutes les formes*
	COULISSANT SUR RAIL	5600 mm			<b>STEEL</b>	Toutes les formes*
	COULISSANT AUTOPORTANT	5000 mm			<b>MIXTE</b>	A, B, C, D, E
<b>MIRAGE</b>	PORTILLON	1500 mm	<ul style="list-style-type: none"> <li>Joint anti-pince-doigts (portillon et 2VTX).</li> <li>Coulissant aspect 2 vantaux obligatoire.</li> </ul>	20 couleurs standards Bicoloration possible sans plus-value	<b>MIRAGE</b>	Uniquement forme A (droite)
	2 VANTAUX	4000 mm				
	COULISSANT SUR RAIL	4800 mm				
	COULISSANT AUTOPORTANT	4800 mm				
	HAUTEUR MAXIMUM	1800 mm				
<b>R15</b>	PORTILLON	1500 mm	<ul style="list-style-type: none"> <li>Pose pivot / crapaudine.</li> <li>Sans joint anti-pince-doigts (en option).</li> <li>Coulissant aspect 2 vantaux obligatoire.</li> <li>Seuil en pente non réalisable.</li> </ul>	20 couleurs standards Bicoloration possible sans plus-value	<b>R15</b>	A, B, C, D, E, F, G
	2 VANTAUX	3800 mm				
	COULISSANT SUR RAIL	4000 mm				
	COULISSANT AUTOPORTANT	Non réalisable				
	HAUTEUR MAXIMUM	1800 mm				
<b>ALPHA</b>	PORTILLON	1500 mm	<ul style="list-style-type: none"> <li>Pose pivot / crapaudine.</li> <li>Sans joint anti-pince-doigts (non réalisable).</li> <li>Seuil en pente non réalisable.</li> </ul>	4 couleurs standards	<b>ALPHA</b>	Uniquement forme A (droite)
	2 VANTAUX	3800 mm				
	COULISSANT SUR RAIL	3800 mm				
	COULISSANT AUTOPORTANT	Non réalisable				
	HAUTEUR MAXIMUM	1800 mm				

## FORMES PAR GAMME ET SUIVANT FAISABILITÉ\* :

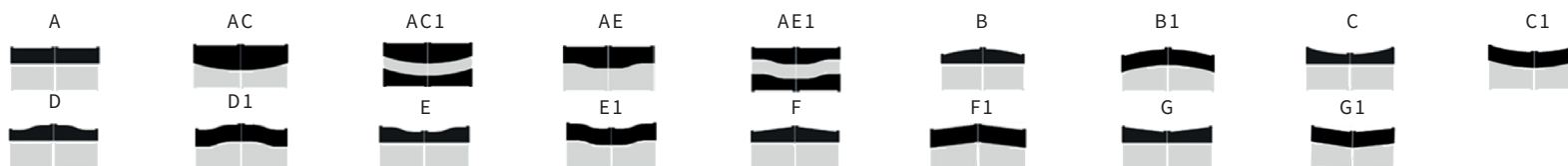



# CARACTÉRISTIQUES TECHNIQUES

				SECTIONS DES PROFILS EN MM				
GAMMES	OUVRAGES	DIMENSIONS	LIGNE UTILISÉE	MONTANT	TRAVERSE HAUTE ET BASSE	TRAVERSE INTERMÉDIAIRE	PARTIE PLEINE	PARTIE AJOURÉE
<b>MILLÉNIUM CLASSIC STEEL</b>	PORTILLON	≤ 1500 mm	Caravelle	80 x 60	70 x 40	90 x 40	<b>GAMME MILLÉNIUM :</b> 120 x 28 par défaut ou 80 x 28 sur demande <b>GAMME CLASSIC :</b> 120 x 28 par défaut ou 80 x 28 sur demande <b>GAMME STEEL :</b> 120 x 28 uniquement	<b>GAMME MILLÉNIUM :</b> 80 x 28 par défaut ou 120 x 28 sur demande <b>GAMME CLASSIC :</b> Ligne caravelle : 80 x 28 par défaut ou 120 x 28 sur demande Ligne concorde : 120 x 28 par défaut ou 80 x 28 sur demande 180 x 28 sur modèle M 25 (Espacement mini entre lames de 25mm)
	2 VANTAUX	≤ 4000 mm > 4000 mm	Caravelle Concorde	80 x 60 100 x 60	70 x 40 100 x 40	90 x 40 120 x 40		
	COULISSANT SUR RAIL	≤ 4800 mm > 4800 mm	Caravelle Concorde	80 x 60 100 x 60	70 x 40 100 x 40	90 x 40 120 x 40		
	COULISSANT AUTOPORTANT	≤ 5000 mm	Caravelle Concorde	80 x 60 100 x 60	70 x 40 100 x 40	90 x 40 120 x 40		
<b>MIXTE</b>	PORTILLON	≤ 1500 mm	Caravelle	80 x 60	70 x 40	90 x 40	120 x 28 <b>EN OPTION :</b> tôle festonnée entre barreaux Ø20	Barreaux Ø20
	2 VANTAUX	≤ 4000 mm > 4000 mm	Caravelle Concorde	80 x 60	70 x 40 100 x 40	90 x 40 120 x 40		
	COULISSANT SUR RAIL	≤ 4800 mm > 4800 mm	Caravelle Concorde	80 x 60 100 x 60	70 x 40 100 x 40	90 x 40 120 x 40		
	COULISSANT AUTOPORTANT	≤ 5000 mm	Caravelle Concorde	80 x 60 100 x 60	70 x 40 100 x 40	90 x 40 100 x 40		
<b>MIRAGE</b>	PORTILLON	≤ 1500 mm	Caravelle	80 x 60	70 x 40	90 x 40	Remplissage tôle alu laquée 20/10 <sup>ème</sup>	Tôle alu laquée perforée ou découpe laser 20/10 <sup>ème</sup>
	2 VANTAUX	≤ 4000 mm	Caravelle	80 x 60	70 x 40	90 x 40		
	COULISSANT SUR RAIL	≤ 4800 mm	Caravelle	80 x 60	70 x 40	90 x 40		
	COULISSANT AUTOPORTANT	≤ 4800 mm	Caravelle	80 x 60	70 x 40	90 x 40		
<b>R15</b>	PORTILLON	1500 mm	Caravelle R15	80 x 60	63 x 40	76 x 40	100 x 15 lames lisses	80 x 15 (espacement mini entre lames 60mm)
	2 VANTAUX	3800 mm	Caravelle R15	80 x 60	63 x 40	76 x 40		
	COULISSANT SUR RAIL	4000 mm	Caravelle R15	80 x 60	63 x 40	76 x 40		
<b>ALPHA</b>	PORTILLON	1500 mm	Alpha	60 x 45	60 x 40	Pas de traverse inter	Tôle alu verticale insérée entre chaque barreau 80 x 16 sur M 50A	80 x 16 (espacement mini entre lames 60mm)
	2 VANTAUX	3800 mm	Alpha	60 x 45	60 x 40	Pas de traverse inter		
	COULISSANT SUR RAIL	3800 mm	Alpha	60 x 45	60 x 40	Pas de traverse inter		

# CARACTÉRISTIQUES TECHNIQUES

CLÔTURE	RÉALISATION	LONGUEUR MAX PAR ÉLÉMENT (entraxe poteaux)	HAUTEUR MAXIMUM			SECTION EN MM
			POTEAU DIODON + FIXATION DIODON	POTEAU DIODON (scellé)	POTEAU 70X70 OU 100X100	REMPLISSAGE (ajourée ou plein)
<b>CARAVELLE M10, M20, M25, M60, M80, M185, M280 ET M300</b>	AVEC CADRE PÉRIPHÉRIQUE	2500 mm	1000 mm	1500 mm	2000 mm	M10 et M20 : 80 X 28 ou 120 X 28 M25 : Lames biseautées 180 X 28 M60 et M80 : 80 X 28 ou 120 X 28 M185 : Lames Z (au pas de 80mm) M280 : 280 X 28 M300 : 300 X 28
<b>CARAVELLE M180</b>	AVEC CADRE PÉRIPHÉRIQUE	1500 mm	1000 mm	1500 mm	2000 mm	Lames Z (au pas de 80 mm)
<b>CARAVELLE R15 M10, M20, M60 ET M80</b>	AVEC CADRE PÉRIPHÉRIQUE	2500 mm	1000 mm	1500 mm	2000 mm	M10 et M20 : 80 X 15 M60 et M80 : 100 X 15
<b>CÔTE D'AZUR</b>	SANS CADRE PÉRIPHÉRIQUE	2500 mm	1000 mm	1500 mm	2000 mm	Lames de 80 X 28 ou 120 X 28
<b>ATLANTIC</b>	SANS CADRE PÉRIPHÉRIQUE	2500 mm	1000 mm	1500 mm	2000 mm	Lames biseautées 180 X 28
<b>BARCELONE</b>	SANS CADRE PÉRIPHÉRIQUE	2500 mm	1000 mm	1500 mm	2000 mm	Lames de 80 X 28, 120 X 28, 280 X 28 ou 300 X 28
<b>GIRONE</b>	SANS CADRE PÉRIPHÉRIQUE	1500 mm	1000 mm	1500 mm	2000 mm	Lames Z (au pas de 80mm)
<b>MIRAGE 1</b>	AVEC CADRE PÉRIPHÉRIQUE	2500 mm	1000 mm	1500 mm	1500 mm	Remplissage Tôle Alu laquée 20/10 <sup>ème</sup>
<b>MIRAGE 2</b>	AVEC CADRE PÉRIPHÉRIQUE	2500 mm	1000 mm	1500 mm	1500 mm	Tôle Alu laquée perforée 20/10 <sup>ème</sup>
<b>MIRAGE 4</b>	AVEC CADRE PÉRIPHÉRIQUE	2500 mm	1000 mm	1500 mm	1500 mm	Tôle Alu laquée découpe laser 20/10 <sup>ème</sup>
<b>MIXTE</b>	SANS CADRE PÉRIPHÉRIQUE	2500 mm	1000 mm	1500 mm	1500 mm	Traverse horizontales 40x28 et barreaux Ø20 En option : tôle festonnée entre barreaux Ø20
<b>ALPHA M10 ET M60</b>	AVEC CADRE PÉRIPHÉRIQUE	2500 mm	1000 mm	1500 mm	1800 mm	M10 : 80 X 16 M60 : 80 X 16

# CARACTÉRISTIQUES TECHNIQUES

TYPE DE GARDE-CORPS	MAIN COURANTE	DROIT	RAMPANT
	MAIN COURANTE DE 25MM	Réalisable	Réalisable
	MAIN COURANTE DE 80MM	Réalisable	Réalisable
	MAIN COURANTE DESIGN	Réalisable	Non réalisable
	MAIN COURANTE RONDE	Réalisable	Réalisable
	MAIN COURANTE DE 25MM	Non réalisable	Réalisable
	MAIN COURANTE DE 80MM	Réalisable	Réalisable
	MAIN COURANTE DESIGN	Réalisable	Non réalisable
	MAIN COURANTE RONDE	Réalisable	Réalisable
	MAIN COURANTE DE 25MM	Non réalisable	Réalisable
	MAIN COURANTE DE 80MM	Réalisable	Réalisable
	MAIN COURANTE DESIGN	Réalisable	Non réalisable
	MAIN COURANTE RONDE	Réalisable	Réalisable
	MAIN COURANTE DE 25MM	Réalisable	Réalisable
	MAIN COURANTE DE 80MM	Réalisable	Réalisable
	MAIN COURANTE DESIGN	Réalisable	Non réalisable
	MAIN COURANTE RONDE	Réalisable	Réalisable
	MAIN COURANTE DE 25MM	Non réalisable	Réalisable
	MAIN COURANTE DE 80MM	Réalisable	Réalisable
	MAIN COURANTE DESIGN	Réalisable	Non réalisable
	MAIN COURANTE RONDE	Réalisable	Réalisable





**WWW.DISTRAL.COM**

10 AVENUE DU BOIS VERT  
PARC INDUSTRIEL DU BOIS VERT  
31120 PORTET SUR GARONNE - FRANCE  
TÉL : +33 (0)5 62 20 53 14  
**contact@distral.fr**

Votre installateur :